

viegajournal

1/11



*Viega pakt groots uit op
Bouwbeurs 2011*

Pagina 4

*Duurzaam installeren? Met
Viega buisleidingssystemen!*

Pagina 10



Bouwen aan succes doe je samen

Bouwen doen we samen. Dat is het motto van de Bouwbeurs 2011 die binnenkort van start gaat. Maar er is meer dat je samen doet: bouwen aan succes bijvoorbeeld. En dat succes staat of valt met vier thema's die Viega het komende jaar nog nadrukkelijker gaat uitdragen: kwaliteit, innovatie, logistiek en service.

Kwaliteit, innovatie, logistiek en service zitten in het DNA van Viega. Al ruim honderd jaar bewijzen onze producten dat slimme innovaties en hoogwaardige kwaliteit meer zijn dan modewoorden. Dat ervaren installateurs dagelijks in de praktijk -sneller installeren, efficiënter monteren en daarmee ook winstgevender werken. Maar niet alleen installateurs,

ook ontwikkelaars en gebouwbeheerders profiteren van kwaliteit en innovatie. Door de lange levensduur van onze producten bijvoorbeeld, die gedurende de gebruiksduur van een gebouw voor lagere kosten zorgt. Kiezen met een vooruitziende blik.

Dezelfde vooruitziende blik toont Viega als het om logistiek en service gaat. De manier waarop ons logistieke proces is ingericht, heeft een toegevoegde waarde voor alle partijen in de keten. Snelle en betrouwbare levering van maar liefst 16.000 producten -indien gewenst zelfs per koerier of afgestemd op uw eigen systeem. Als geen ander weet Viega minder voorraad en administratie voor u te combineren met klanttevredenheid. Die service stopt echter niet bij de levering van producten. Vanaf de eerste projectfase tot jaren na oplevering kunt u rekenen op onze deskundigheid en ervaring.

De combinatie van al deze ingrediënten vatten we kort samen: Viega. Altijd beter! Graag lichten we die filosofie tijdens de Bouwbeurs toe. U bent van 7 t/m 12 februari van harte welkom op onze stand in hal 9 standnummer B 070.

Carl-Jan Jongen
Directeur Viega Nederland

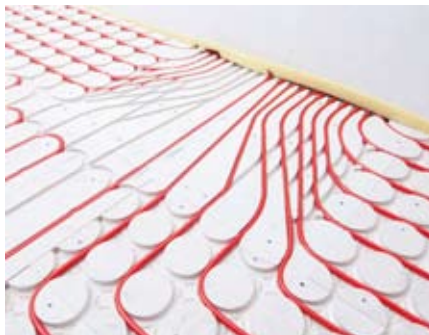

4

3 *Bouwbeurs 2011 in teken van renovatie*

4 *Lage opbouwhoogte Fonterra Reno biedt onmiskenbare voordelen*

6 *Efficiënter werken met Viega persfittingsystemen*

8 *Fonterra Tacker en Viega Eco Plus voor driesterren groepshotel*

10 *Duurzaam installeren met Viega buisleidingssystemen*

12 *Sneller vinden met comfortabele zoekfunctie*



6



8



10

Bouwen doe je samen met Viega:

Bouwbeurs 2011 in teken van renovatie

Het aftellen is begonnen. Nog even en dan opent de Jaarbeurs in Utrecht van 7 t/m 12 februari 2011 haar deuren voor de Bouwbeurs 2011. Viega Nederland presenteert op haar de stand (hal 9 standnummer B070) een aantal noviteiten rondom het thema Renovatie. Snelheid, flexibiliteit en installatiegemak zijn daarbij van het grootste belang.

Fonterra Reno

Zo zal onder meer het geoptimaliseerde Fonterra Reno vloerverwarmingssysteem op de stand te zien zijn. Innovatieve details, zoals de direct plaatsbare systeemplaten en de slijtvaste gietmassa, zorgen voor een minimale opbouwhoogte. Ideaal voor renovatieprojecten. De platen kunnen door één persoon worden gemonteerd en bieden nu nog meer houvast voor de flexibele polybuteen-leiding. En niet onbelangrijk: de zeer korte droogtijd brengt aanzienlijke tijdbesparingen binnen handbereik.

Viega Eco Plus

Renoveren betekent ook: slim gebruikmaken van één systeem voor een variëteit aan toepassingen. Viega Eco Plus is daar een prima voorbeeld van. De bewezen Viega techniek wordt bij dit systeem gecombineerd met slimme en praktische installatiedetails. Zo zijn de dragende elementen voorzien van afstands aanduiding en geïntegreerde uitlijnhulp en is de wc-aansluitbocht in diepte verstelbaar. Installatiecomfort

in optima forma. Viega Eco Plus is leverbaar in verschillende hoogten voor enkelstuks, serie- of hoekmontage.

Andere noviteiten

Ook het Viega Hygiene+ spoelsysteem en het Profipress persfittingsysteem zijn op de Bouwbeurs te vinden. Viega Hygiene+ is speciaal ontwikkeld voor gebouwen waarin drinkwaterleidingen onregelmatig worden gebruikt en de vorming van ziektekiemen moeten worden voorkomen. Voor iedereen in de gezondheidszorg, hotels, e.d. een absolute must.

Graag verwelkomen we u tijdens de Bouwbeurs 2011 in hal 9 standnummer B 070.

Meer info
www.viega.nl/Noviteiten
www.bouwbeurs.nl



Ideale oplossing voor renovatieprojecten:

Lage opbouwhoogte Fonterra Reno biedt onmiskenbare voordelen

Wat te doen als er vloerverwarming moet worden gelegd, maar de vloer naadloos en zonder hoogteverschil moet doorlopen naar naastgelegen ruimtes? Dan kies je voor het vloerverwarmingssysteem Fonterra Reno. Een ideaal systeem, ondervinden installateur Ron Stolker en aannemer Chris van Rijswijk.

Gespecialiseerd in renovaties

Ron Stolker en Chris van Rijswijk trekken al jaren samen op. Een succesvolle combinatie die voornamelijk kleine renovaties voor particulieren uitvoert. Waar Ron Stolker al het installatiewerk voor zijn rekening neemt, is Chris van Rijswijk verantwoordelijk voor het timmer-, tegel-, montage- en overig aannemerswerk. Met oog voor de klant en een goed gevoel voor slim en efficiënt werken, zijn Chris en Ron altijd op zoek naar mogelijkheden die het renovatie- en verbouwingswerk vereenvoudigen.

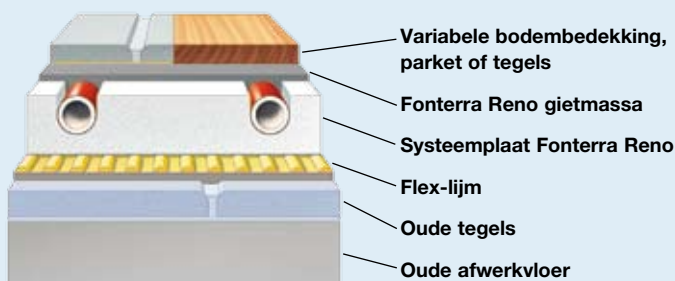

Bij oppervlaktes groter dan 16m² een isolatieplaat toepassen.

Fonterra Reno

Het vloerverwarmingssysteem Fonterra Reno is speciaal ontwikkeld voor renovatie- en verbouwingsprojecten. De basis wordt gevormd door lichtgewicht systeemplaten van gipsvezel die een hoogte hebben van slechts 18 mm en eenvoudig worden gelijmd of geschroefd. De platen zijn voorzien van voorgefreesde sleuven, waar de buigzame verwarmingsbuis van polybuteen met één handbeweging in wordt gedrukt. De systeemplaten kunnen direct worden betegeld, worden afgewerkt met een gietmassa of bedekt met een afbouwplaat. De gietmassa is ideaal voor omgevingen waar een minimale opbouwhoogte wordt verlangd.

Praktische voordelen

Ron Stolker en Chris van Rijswijk zijn zeer tevreden over het vloerverwarmingssysteem van Viega. “Met Fonterra Reno behoort hak- en breekwerk tot het verleden. En zonder te hakken en breken kan toch een lage opbouwhoogte worden bereikt. Dat bleek in dit project van essentieel belang. De houten vloer van de woonkamer loopt nu naadloos over in de tegelvloer van de keuken en de hal.”

Over de verwerkingssnelheid en -mogelijkheden zijn beiden zeer te spreken. Ron Stolker: “De zeer vloeibare gietmassa droogt bijzonder snel. Al na enkele uren kan de vloer worden belopen en tegels, tapijt of linoleum kunnen de volgende dag al worden gelegd. En wanneer wordt gekozen voor een afwerking met parket of laminaat kan binnen enkele dagen al de vloer volledig afgewerkt worden opgeleverd. Dat zorgt voor aanzienlijke kortere renovatietrajecten.”



Ron Stolker (l.) en Chris van Rijswijk (r.)

Op die manier leerden ze ook Fonterra Reno kennen. Ron Stolker: “Bij de verbouwing van een woning moest vloerverwarming in de keuken en de hal worden aangebracht. Dat bleek echter onmogelijk omdat de deklaag van de bestaande keuken- en halvloer te gering was. Inbouwen was dan ook geen optie.” Toch wilden beide ondernemers zich daar niet bij neerleggen. Een zoektocht langs verschillende leveranciers bracht hun bij Viega dat met Fonterra Reno de ideale oplossing bood. Ze waren één van de eerste die met het systeem aan de slag gingen. “Niet alleen het systeem maar ook de service en ondersteuning van Viega Nederland bleken overtuigende argumenten om de stap te maken”, aldus Ron Stolker.

Meer info www.viega.nl/Fonterra

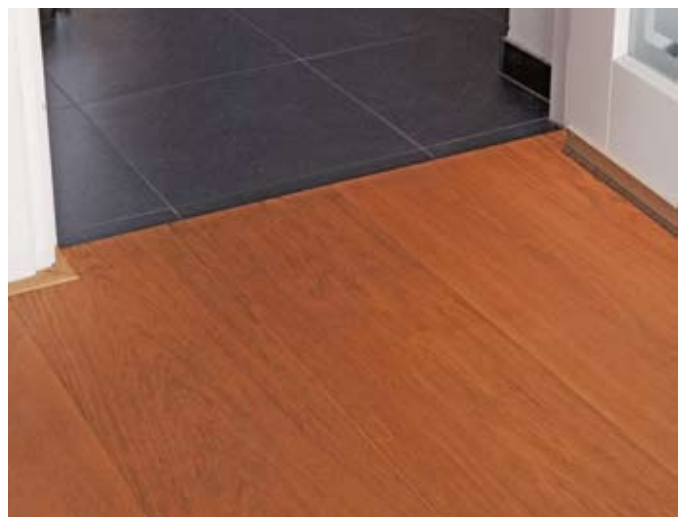
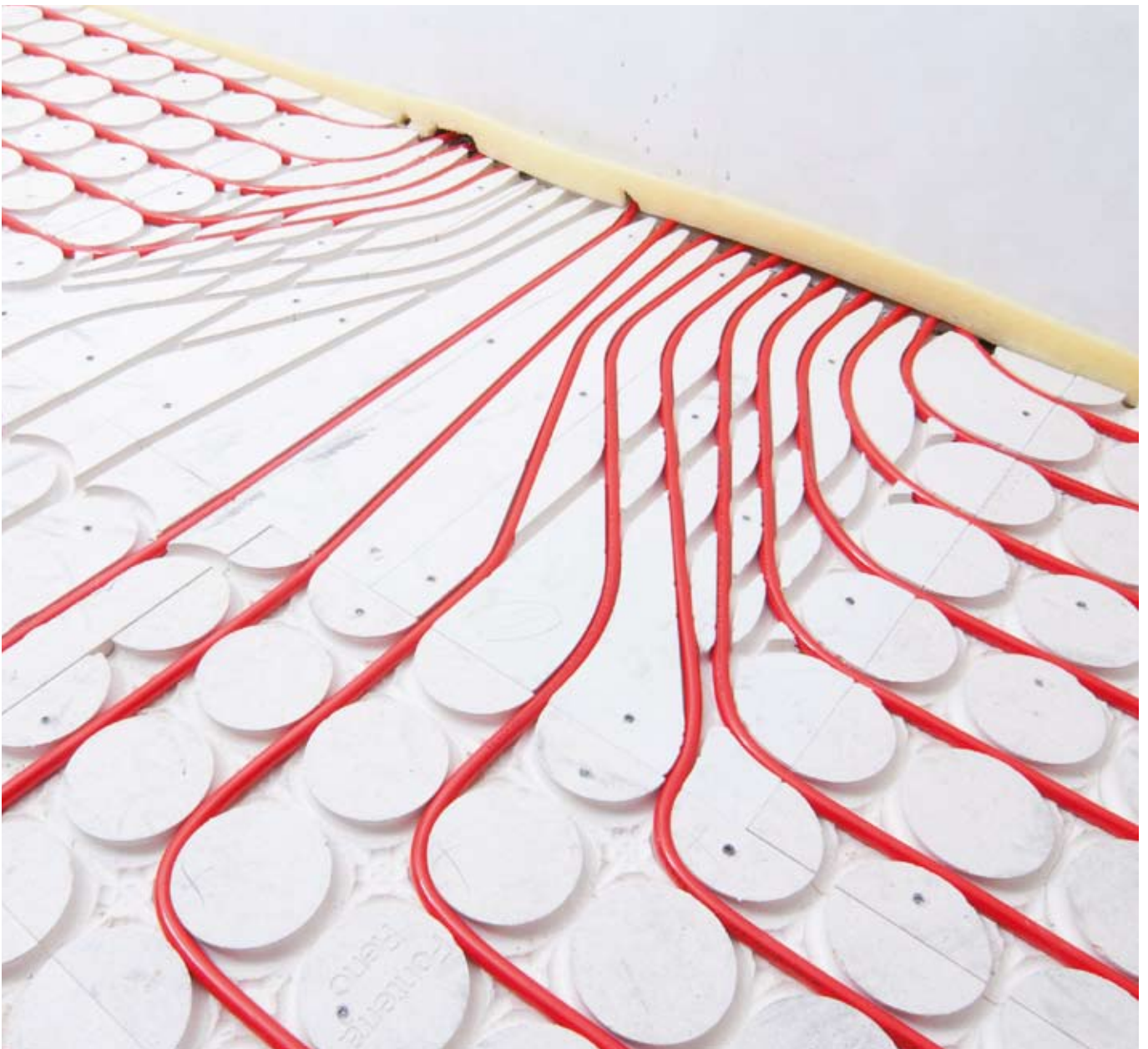

De systeemplaten en buigzame verwarmingsbuizen maken iedere configuratie mogelijk (boven). De platen hebben een opbouwhoogte van slechts 18 mm (links). Door de minimale opbouwhoogte sluiten de vloeren naadloos aan (rechts).



Vakmanschap, kwaliteit en betrokkenheid kenmerken Alwako.

Alwako: vakmanschap, kwaliteit en betrokkenheid:

Efficiënter werken met Viega persfittingsystemen

In een markt waar het geld wordt verdiend met manuren, is het zaak om personeel zo efficiënt mogelijk te laten werken. Installatiebedrijf Alwako beseft dat als geen ander. Om die reden koos het bedrijf voor het persfittingsysteem van Viega. Wat begon met Pexfit Fosta is inmiddels uitgebreid met Profipress en Prestabo. Systemen die zich zowel bij nieuwbouw als renovatieprojecten dubbel en dwars laten terugverdienen.

Alwako: installatiespecialist

Al bijna 35 jaar is Alwako toonaangevend in de installatietechniek. “Lever goed werk en zorg dat de klant ook ná oplevering tevreden blijft” -met die lijfspreuk werd het bedrijf uit Valkenswaard in de zeventiger jaren opgericht. Dat motto geldt nog steeds. Vandaar dat er grote waarde wordt gehecht aan vakmanschap, kwaliteit en betrokkenheid bij de klant. Kenmerken die ook de reden waren om voor alle leidingssystemen te kiezen voor Viega. “Het werkt fantastisch: snel, kwalitatief hoogwaardig en altijd betrouwbaar”, aldus Henk Evers, algemeen directeur van Alwako Installatietechniek.

Enthousiaste kennismaking

Het begon allemaal met Pexfit Fosta van Viega, een vormstabil kunststof leidingssysteem met bronzen fittingen dat voor vrijwel alle installaties in woningen geschikt is. De buizen bestaan uit drie lagen: een zelfdragende PE-Xc-binnenbuis, een aluminiumlaag en een PE-buitenmantel. Het systeem bleek een interessant alternatief voor het leidingssysteem dat destijds werd gebruikt.

“Toen we tegen onze monteurs vertelden, dat we gingen overstappen, stonden ze niet te trappelen. Maar al snel was het enthousiasme groot. Het systeem werkte niet alleen sneller maar was ook nog eens betrouwbaarder en bleek flexibel aan te passen aan iedere omgeving.” De installatiesnelheid is te danken aan de Viega perstechniek.

Pexfit Fosta wordt inmiddels in alle projecten van Alwako toegepast. “Het is een supersysteem, dat je alle vrijheid biedt. Wij gebruiken het zowel in vloeren als in wanden, waarbij we alleen het laatste bochtje naar de uiteindelijke aansluiting in koper uitvoeren. Dat oogt net even iets fraaier voor de klant”, aldus Henk Evers

Logische uitbreiding

Na de overstap op Pexfit Fosta volgde al snel Profipress voor al het koperwerk. “En recent kozen we ook voor het stalen Prestabo-systeem. Verschillende oplossingen die allemaal dankzij de persfittingstechniek van Viega betrouwbaar en snel te verwerken zijn.” Voor alle metalen buisleidingssystemen omvat de Viega perstechniek slechts drie processtappen voor een perfecte montage: afkorten van de buis, monteren

van de persfitting en markeren van de insteekdiepte. Zo kan tot wel 30 tot 50 % sneller worden gewerkt.

“Voor alle persingen kan gebruik worden gemaakt van één persgereedschap. De Viega perstechniek is bovendien extra zeker. Met één bewerking worden gelijktijdig twee persingen uitgevoerd; één voor de O-ring en één erachter.” Daarmee is de verbinding niet alleen langdurig gegarandeerd maar ook torsiezeker en trekvast. De meest recente ‘aanwinst’ Prestabo is volgens Henk Evers een aantrekkelijk alternatief voor stalen dikwandige buizen. “Die zijn niet alleen minder goed hanteerbaar, maar moeten ook -op vaak beperkte ruimtes- worden gelast. Met Prestabo voorkomen we dat onze medewerkers worden blootgesteld aan lasrook. En alhoewel het systeem iets duurder is dan een stalen dikwandige buis, verdienen we het dubbel en dwars terug in arbeidsuren.”

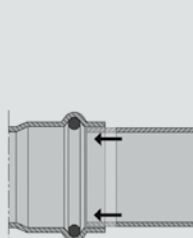

De cilindrische buisvoering beschermt het hoogwaardige dichtelement.

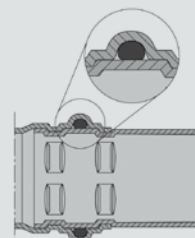

De dubbele persing zorgt voor extra zekerheid.

Uitstekende ondersteuning

Gevraagd naar de samenwerking met Viega, reageert Henk Evers enthousiast. “Je merkt dat men bij Viega betrokken is bij de klant en bij de producten die men levert. Daarom ook komen Viega-mensen regelmatig zelf op de bouwplaats om te horen wat er speelt en of er ondersteuning nodig is. En die belangstelling en betrokkenheid geldt ook voor de magazijnman en voor degene die verantwoordelijk is voor de gereedschappen. Je merkt dat men bij Viega altijd beter wil. Ik vind dat ideaal, want op die manier kan ik me zoveel mogelijk concentreren op mijn eigen werkzaamheden.”

■ Meer info www.viega.nl/Perstechniek



“Dankzij Viega kan ik me zoveel mogelijk op mijn eigen werk richten”.

Henk Evers, algemeen directeur van Alwako Installatietechniek.



Het groepshotel Lake View omvat 10 2-persoonskamers en 3 4-persoonsappartementen.



Met Viega Fonterra Tacker worden de buisleidingen eenvoudig, snel en onlosmakelijk bevestigd.

De Schatberg heeft in Viega betrouwbare partner:

Fonterra Tacker en Viega Eco Plus voor driesterren groepshotel

Rust, ruimte en recreatie -in het Limburgse Sevenum komt het allemaal bij elkaar. Bijvoorbeeld in recreatiecentrum De Schatberg, een 86 ha groot park met camping, bungalowpark en tal van recreatieve voorzieningen. Recent werd daar een groepshotel aan toegevoegd. Voor de vloerverwarming koos men Fonterra Tacker; in de badkamers van kamers en appartementen vinden we het voorwandsysteem Viega Eco Plus.

Schatberg -bijkomen in Limburg

Naast een variëteit aan accommodaties biedt De Schatberg onder meer een natuurbad met zandstrand, minihaven, zwembad en surf- en visvijver. In 2010 werd de Schatberg uitgebreid met een groepshotel op drie sterren niveau: Lake View. Volledig vrij gelegen aan de rand van het natuurbad is Lake View een ideale omgeving voor bedrijfsuitjes, weekenden met familie of vrienden of evenementen van verenigingen. Het hotel omvat tien luxe 2-persoons hotelkamers, drie 4-persoons appartementen, een grote woonkamer, professionele keuken, eetkamer, serre, terras en een wellness-ruimte. Eigenaar Hans Hoppzak, was zelf nauw betrokken bij de bouw van het hotel.

Ontwerpvrijheid en behaaglijkheid

“Het hotel is gebouwd op de plaats waar voorheen een recreatiegebouw stond”, vertelt Hans Hoppzak. “In eerste

instantie wilden we dit gebouw verbouwen, maar uiteindelijk is het toch voor 98 procent nieuwbouw geworden.” Over de keuze voor vloerverwarming is hij duidelijk. “Voor een organisatie die vakantiewoningen of hotelkamers verhuurt, is het belangrijk dat de kamers snel worden opgewarmd en de bezoekers in een behaaglijke omgeving komen. Het aantal bezoekers wisselt regelmatig en de opwarmtijden van de verwarming moet kort zijn. Dan is de keuze voor vloerverwarming al snel gemaakt.” Met Viega wist Hans Hoppzak zich verzekerd van een betrouwbare partner. “Zij wisten een compleet aanbod te doen en konden ook al het teken- en rekenwerk voor ons verzorgen.”

Vloerverwarmingssystemen zijn bovendien onzichtbaar. Dit geeft alle vrijheid bij de inrichting van de ruimte, omdat bepaalde plekken, zoals ramen en muren, niet meer voor radiatoren nodig zijn. Dat betekent dat de ruimte beter en fraaier wordt benut. “Zeker in de lange gang waar de hotelka-



Viega Eco Plus wordt toegepast in alle badkamers en toiletten.



In de lange gang met kamers zorgt de vloerverwarming voor een rustig beeld.

mers aan liggen ontstaat zo een rustig beeld”, aldus Hans Hoppzak. “En daarnaast is de kans op beschadigingen van radiatoren of letsel door stoten met vloerverwarming uiteraard uitgesloten.”

Veel vrijheid bij indeling

Vloerverwarming biedt bovendien veel vrijheid bij de vormgeving en inrichting van een ruimte. Hans Hoppzak: “De bouw van het hotel is in drie maanden tijd gerealiseerd, waarbij 900 m² vloerverwarming werd geïnstalleerd. Dat betekende dat tijdens de bouw een groot aantal werkzaamheden parallel werden uitgevoerd en dat er af en toe ook nog wel eens aanpassingen werden gedaan, om tot het beste resultaat te komen. Dan is de ontwerpvrijheid van een vloerverwarmingssysteem van grote waarde.”

Fonterra Tacker

De keuze van de hoteleigenaar viel dan ook op Fonterra Tacker, een vloerverwarmingssysteem dat flexibel kan worden aangepast aan de geometrie van de ruimte. De verwarmingsbuizen worden snel, eenvoudig en betrouwbaar vastgezet met een gepatenteerde tackernaald met uitstekende houddracht. “De buizen worden gemonteerd

op vloerverwarmingsplaten die bovendien uitstekende geluid- en warmte-isolerende eigenschappen hebben. In een omgeving waar meerdere mensen samen verblijven, zijn die eigenschappen van serieus belang.”

Viega Eco Plus

Naast het vloerverwarmingssysteem leverde Viega ook het voorwandstelsysteem Viega Eco Plus voor de 19 toiletten in het groepshotel. “Het aanbod dat Viega met Eco Plus wist te doen, bood zo’n aantrekkelijke combinatie van kwaliteit en scherpe prijs dat de keuze al snel was gemaakt.” Dit snel, flexibel en eenvoudig te installeren voorwandstelsysteem is uitgevoerd met robuust kunststof spoelreservoir met waterbesparende dubbele-spoeltechniek. De dragende elementen zijn eenvoudig te monteren, terwijl de wc-aansluitbocht in diepte verstelbaar is. Hierdoor kan zonder bijkomende ingrepen een passende aansluiting op de waterafvoerleiding worden gerealiseerd. De gegarandeerd geluidsarme werking komt in de hotelomgeving van De Schatberg uitstekend tot zijn recht.

■ Meer info www.viega.nl/Fonterra
www.viega.nl/Voorwandtechniek



Viega Eco Plus combineert kwaliteit met een scherpe prijs.

Technisch Installatiebedrijf L & B zet in op duurzaamheid:

Duurzaam installeren met Viega buisleidingssystemen

Duurzaamheid: thuis, op kantoor of onderweg -dagelijks worden we met het thema duurzaamheid geconfronteerd. Technisch Installatiebedrijf L&B zet al jarenlang in op dit thema. De installateur uit Workum én haar klanten plukken daar de vruchten van. Voor al het leidingwerk vertrouwt het bedrijf daarbij op Viega.

Duurzaamheid als specialiteit

Eén van die klanten is verkoop- en servicemaatschappij Boltjes Serial Products. Het pand van het bedrijf in Ermelo is het toonbeeld van duurzaamheid. Willem Landman, één van de directeurs van Technisch Installatiebedrijf L&B, is enthousiast als het om duurzaamheid

gaat. “De energieprijzen zijn de afgelopen jaren enorm gestegen en het eind lijkt voorlopig nog niet in zicht. Nieuwe technologie, zoals warmtepomptechniek en zonne-energie bieden daarvoor een prachtig en schoon alternatief. Dat geldt niet alleen voor particulieren, waar wij regelmatig warmtepompen leveren,

maar steeds vaker ook voor bedrijven. Zij zien in onze duurzaamheidsoplossingen een aantrekkelijke mogelijkheid voor verwarming en koeling van hun kantoor- of bedrijfsomgeving. Een alternatief dat zich bovendien snel laat terugverdienen.” In Viega vond het bedrijf een partner dat een compleet pakket leidingssystemen levert voor alle projecten.

Viega zorgt voor aansluiting

Ook Boltjes Serial Products koos bij de nieuwbouw van haar kantoorpand voor een duurzame oplossing van installatiebedrijf L&B voor verwarming en koeling. Een oplossing die bestaat uit een aardwarmtebron op 70-80 meter diepte, een warmtepomp met bijbehorend buffervat van 2.200 liter, 9 m² zonnecollectoren op het dak van het pand en een ventilatiesysteem. Een combinatie van technieken die een gasaansluiting voor het pand overbodig maakt. Al het CV-zijdige leidingwerk is uitgevoerd met het buisleidingssysteem Prestabo van Viega. Voor het bronzijdige leidingwerk tussen warmtepomp en buffervat koos het bedrijf voor de absoluut veilige en kosten- en tijdbesparende installatieoplossing Profipress.

Overtuigend veelzijdig

Willem Landman is goed thuis in de systeemwereld van Viega. “Wij werken al vijftien jaar met Viega. In eerste instantie voor al het koperwerk, waar wij Profipress voor gebruiken.” Over de keuze voor koper kan Willem Landman niet duidelijker zijn: “Als er ook maar even sprake kan zijn van condensvorming, dan kiezen wij voor koper. Roes-tend leidingwerk, funest voor de klant en voor onze business, behoort daar-



Al het CV-zijdige leidingwerk is uitgevoerd met Prestabo van Viega.



Willem Landman, Technisch Installatiebedrijf Boltjes Serial Products koos voor een duurzame oplossing voor verwarming en koeling. L&B: "Viega zorgt voor de aansluiting."

mee tot het verleden. Koper is bovendien niet alleen duurzaam, het werkt ook sneller en oogt altijd fraaier." De keuze voor Profipress laat zich dan ook eenvoudig verklaren.

Profipress is een systeem dat in de praktijk met de grootste veelzijdigheid overtuigt. Het persfittingsysteem met koperbuizen omvat meer dan 550 artikelen in de maten 12 t/m 108 mm voor de meest uiteenlopende toepassingen. "Door de persfitingtechniek van Viega kunnen we razendsnel werken. Delen van het werk, zoals ontluchters en puntstukken, worden vaak al op het bedrijf geprefabiceerd. Daarbij gebruiken we een zelf ontwikkelde snijmachine die altijd garant staat voor een perfect buiskwaliteit zonder bijkomende werkzaamheden. Op locatie hoeven we vervolgens alleen nog maar de delen in elkaar te zetten en af te persen. Daardoor houden we de installatiesnelheid zo kort mogelijk", aldus Willem Landman.

Aansprekende systeemwereld

Toen Viega het Prestabo persverbindingssysteem introduceerde, ging Technische Installatiebedrijf L&B er direct mee aan de slag. De stalen leidingen, die aan de buitenzijde thermisch zijn verzinkt, worden geleverd in de maten 15 mm t/m 108 mm, inclusief de tussenmaat 64 mm. "Net zoals de Viega perstechniek met Profipress het solderen van koperen leidingen overbodig maakt, behoort het lassen van stalen leidingen met Prestabo tot het verleden. Voor alle metalen leidingssystemen kan gebruik worden gemaakt van één en dezelfde persverbindingstechniek." Uitermate te spreken is Willem over de Viega kwaliteit: "In alles herken je dat je te maken hebt met een systeemspecialist. De bochten van het Viega leidingwerk kenmerken zich bijvoorbeeld door een zeer goed doorstroming. Die kwaliteit zorgt -zeker wanneer het om koelwater gaat- voor minder geluidsoverlast en voor meer rendement. Bovendien bewijst Viega een echte partner te zijn. Regelmatig geven wij terugkoppeling over onze praktijkervaringen met de Viega producten. Daar komt altijd een reactie op terug en er wordt altijd onderzocht of onze ervaringen aanleiding zijn voor aanpassing of uitbreiding van het productassortiment."

Voor de verwerking van Profipress en Prestabo buisleidingssystemen maakt L&B gebruik van vier Viega persma-

chines. Willem Landman: "Onze monteurs zijn enthousiast over de goede kwaliteit en de robuuste uitvoering van de machines. Bij de Viega perstechniek kan bovendien voor alle systemen en buisdiameters worden volstaan met dezelfde persmachine, zodat efficiënt gebruik wordt gemaakt van het gereedschap. Een speciaal setje persringen, maakt het zelfs mogelijk dat we in de allerkleinste hoeken betrouwbaar en snel kunnen persen."

■ Meer info www.viega.nl/Perstechniek

Maximale flexibiliteit wordt geboden door de persringen (12-35 mm). Hiermee kunnen fittingen worden geperst in moeilijk bereikbare plekken en zijn uiteraard geschikt voor alle Viega persmachines.

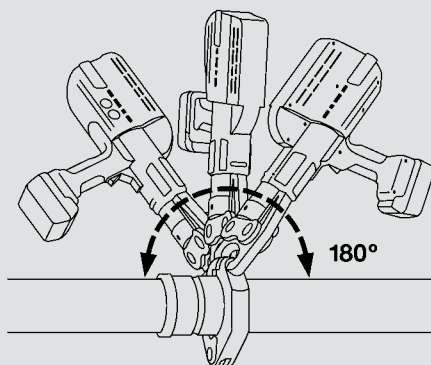

De 180°draaibare perskop en de zwenkbek geven de nieuwe Pressguns een enorme flexibiliteit.

Nieuwe zoekfunctie op www.viega.nl:

Sneller vinden met comfortabele zoekfunctie

Viega Nederland heeft haar website uitgebreid met een nieuwe zoektechnologie. Daarmee kan de bezoeker nog eenvoudiger en doelgerichter de juiste informatie vinden. Met slechts enkele muiskliks wordt de informatie overzichtelijk en goed toegankelijk gepresenteerd.

Nadat een zoekbegrip is ingevoerd, worden de resultaten per categorie getoond. Zo is in één oogopslag duidelijk of een zoekresultaat naar een volgende pagina leidt of een downloadmogelijkheid biedt. Productinformatie kan daarnaast snel worden gevonden via de nieuwe online-catalogus.

Met de optie 'zoekresultaat verfijnen' kan het resultaat verder worden verfijnd en wordt een aanvullende onderverdeling in producten, downloads en oplossingen gegeven. Met iedere volgende muisklik kunnen criteria worden in- of uitgeschakeld om zodoende de zoekresultaten te verfijnen. Ter ondersteuning van en oriëntatie in de resultatenlijst wordt daarbij voor ieder artikel een productafbeelding gegeven.

Behulpzaam daarnaast is de presentatie van oplossingsmogelijkheden per toepassingsgebied. In de categorie 'Algemeen' worden tenslotte persmededelingen en referenties gepresenteerd.

Een andere manier om het gewenste product uit het 16.000 stuks tellende assortiment te selecteren, biedt de Productfinder onder de menu-optie Producten. Ook hier kan aan de hand van verschillende criteria worden gezocht. De resultaten worden als productafbeelding met beknopte informatie in een overzichtelijke lijst gepresenteerd. Naast het zoeken naar producten kan hier ook worden gezocht naar modellen, afmetingen en kleuren/materialen.

Over onze noviteiten kunt u zich niet alleen laten informeren via de website maar ook via onze gratis nieuwsbrief. Aanmelden kan via www.viega.nl/Newsletter.

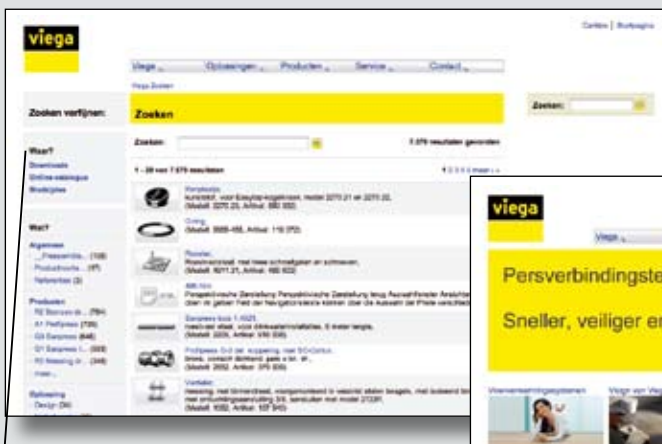

Snel en gericht zoeken: de lijst met zoekresultaten is te verfijnen door het selecteren van filters, zoals Downloads voor het thema drinkwater.

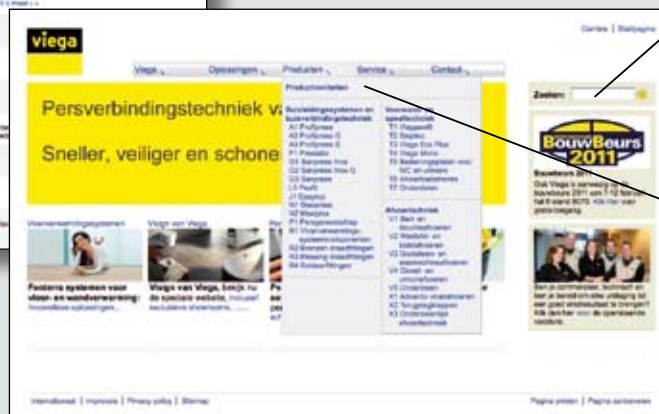

De zoekfunctie vindt informatie in pagina's, downloads en in de online-catalogus.

Productfinder: via de menu-optie Producten kunt u online zoeken in 16.000 Viega artikelen.

Colofon

Uitgever:

Viega Nederland B.V.
Amsterdamsestraatweg 45-G
1411 AX Naarden
Postbus 5170
1411 AD Naarden

Tel.: 035-538 04 42
Fax: 035-538 07 53

info@viega.nl
www.viega.nl

Vakbeurzen 2011

ISH Frankfurt, 15 t/m 19 maart 2011
Installatie vakbeurs Hardenberg, 13 t/m 15 september 2011
Energie vakbeurs Den Bosch, 4 t/m 6 oktober 2011

Alle informatie is naar eer en geweten samengesteld, echter er kunnen geen rechten aan worden ontleend. Hergebruik van tekst en beeld alleen met uitdrukkelijke toestemming van de uitgever.

Aanvraag brochures
Tel.: 035-538 04 42

